



Серия фрез для чистового профильного фрезерования

СКИФ-М ООО
308009 Белгород ул. Волчанская 159
Тел.: +7 4722-213285 Факс: +7 4722-568149
e-mail: info@skif-m.net www.skif-m.net



MT100LS...RF

Полусферовые фрезы для чистового фрезерования

Основное назначение-чистовая копировальная обработка.

Лучшая конструкция для чистового фрезерования сложных трехмерных поверхностей.

Эффективное фрезерование штампов и прессформ на станках с ЧПУ.

Первый выбор для чистовой обработки стали, чугуна и закаленной стали

Специальная геометрия обеспечивает высокую прочность режущей кромки.

Возможна пространственная обработка.

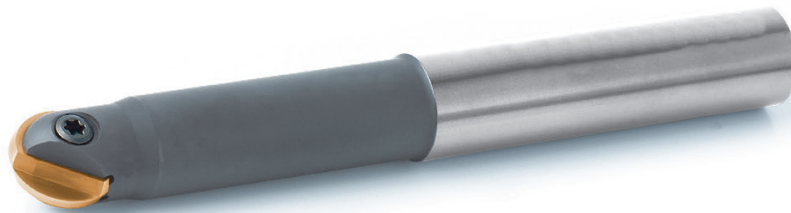

основные виды обработки

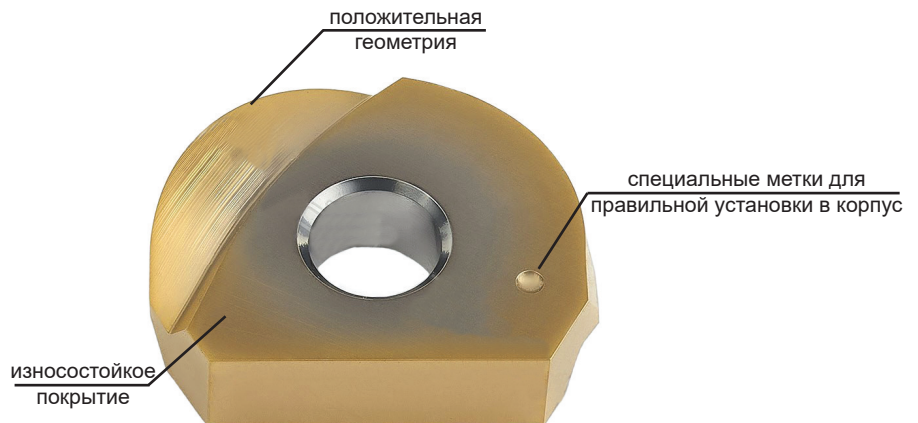
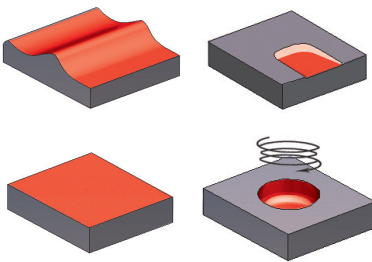

широкий спектр обрабатываемых материалов

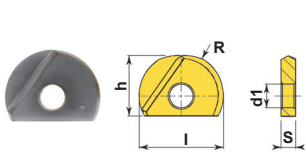

Обозначение

Основные размеры

Обозначение	HCP25G	HCN10G	Основные размеры				
			L	R	h	S	d1
			мм				
RF12N	■	■	12	6	10	3	3,5
RF16N	■	■	16	8	12	4	4
RF20N	■	■	20	10	15	5	5
RF25N	■	■	25	12,5	18,5	6	6
RF30N	■	■	30	15	22,5	7	8
RF32N	■	■	32	16	23,5	7	8
RF12R	■	■	12	6	10	3	3,5
RF16R	■	■	16	8	12	4	4
RF20R	■	■	20	10	15	5	5
RF25R	■	■	25	12,5	18,5	6	6
RF32R	■	■	32	16	23,5	7	8

MT100LS...RF

Полусферовые фрезы для чистового фрезерования

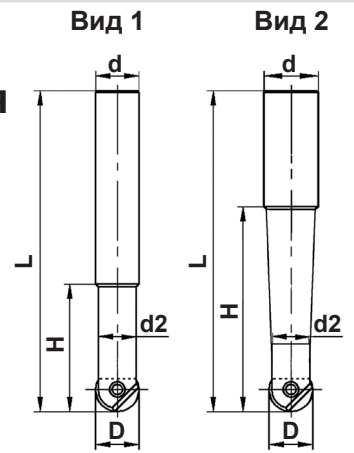
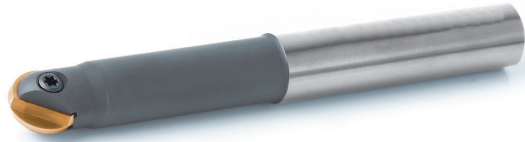

Обозначение	Вид	Размеры, мм					Z		Кол.			
		D	d2	H	L	d						

MT100LS-Z...RF

нормальное исполнение

Хвостовик - цилиндрический DIN 1835 A

Обозначение	Вид	D	d2	H	L	d	Z	RF	Кол.	Тех. код	Совм. код
MT100LS-012Z12R02RF12-H030-L090	1	12	10,5	30	90	12	2	RF12	1		
MT100LS-012Z12R02RF12-H060-L120	1	12	10,5	60	120	12	2	RF12	1	T350960-10-SG	7010-T
MT100LS-012Z12R02RF12-H090-L150	1	12	10,5	90	150	12	2	RF12	1		
MT100LS-012Z16R02RF12-H085-L145	2	12	10,5	85	125	16	2	RF12	1		
MT100LS-016Z16R02RF16-H035-L100	1	16	14,5	35	100	16	2	RF16	1		
MT100LS-016Z16R02RF16-H070-L135	1	16	14,5	70	135	16	2	RF16	1	T401360-15-SG	7015-T
MT100LS-016Z16R02RF16-H100-L170	1	16	14,5	100	170	16	2	RF16	1		
MT100LS-016Z20R02RF16-H100-L166	2	16	14,5	100	166	20	2	RF16	1		
MT100LS-020Z20R02RF20-H045-L110	1	20	18,5	45	110	20	2	RF20	1		
MT100LS-020Z20R02RF20-H080-L160	1	20	18,5	80	160	20	2	RF20	1	T501660-20-SG	7020-T
MT100LS-020Z20R02RF20-H135-L210	1	20	18,5	135	210	20	2	RF20	1		
MT100LS-020Z25R02RF20-H115-L191	2	20	18,5	115	191	25	2	RF20	1		
MT100LS-025Z25R02RF25-H050-L100	1	25	23	50	100	25	2	RF25	1		
MT100LS-025Z25R02RF25-H100-L180	1	25	23	100	180	25	2	RF25	1	T602060-20-SG	7020-T
MT100LS-025Z25R02RF25-H150-L235	1	25	23	150	235	25	2	RF25	1		
MT100LS-025Z32R02RF25-H135-L215	2	25	23	135	215	32	2	RF25	1		
MT100LS-030Z32R02RF30-H060-L150	1	30	28,5	60	150	32	2	RF30	1		
MT100LS-030Z32R02RF30-H120-L200	1	30	28,5	120	200	32	2	RF30	1		
MT100LS-030Z32R02RF30-H180-L270	1	30	28,5	180	270	32	2	RF30	1		
MT100LS-030Z32R02RF30-H160-L240	2	30	28,5	160	240	32	2	RF30	1		
MT100LS-032Z32R02RF32-H060-L150	1	32	28,5	60	150	32	2	RF32	1	T802560-30-SG	7030-T
MT100LS-032Z32R02RF32-H120-L200	1	32	28,5	120	200	32	2	RF32	1		
MT100LS-032Z32R02RF32-H180-L270	1	32	28,5	180	270	32	2	RF32	1		
MT100LS-032Z32R02RF32-H160-L240	2	32	28,5	160	240	32	2	RF32	1		

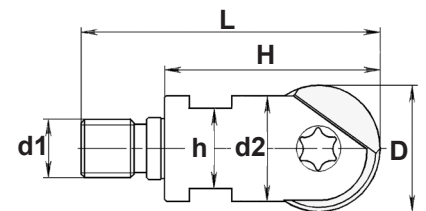

Обозначение	Размеры, мм						Z		Кол.			
	D	d2	H	L	h	d						

MT100LS-G...RF

Обозначение	D	d2	H	L	h	d	Z	RF	Кол.	Тех. код	Совм. код
MT100LS-012G06R02RF12	12	11,5	20	39	8	M06	2	RF12	1	T350960-10-SG	7010-T
MT100LS-016G08R02RF16	16	15	23	41	10	M08	2	RF16	1	T401360-15-SG	7015-T
MT100LS-020G10R02RF20	20	18,5	30	49	15	M10	2	RF20	1	T501660-20-SG	7020-T
MT100LS-025G12R02RF25	25	24	35	58	17	M12	2	RF25	1	T602060-20-SG	7020-T
MT100LS-030G16R02RF30	30	29	43	66	22	M16	2	RF30	1	T802560-30-SG	7030-T
MT100LS-032G16R02RF32	32	29	43	66	22	M16	2	RF32	1	T802560-30-SG	7030-T

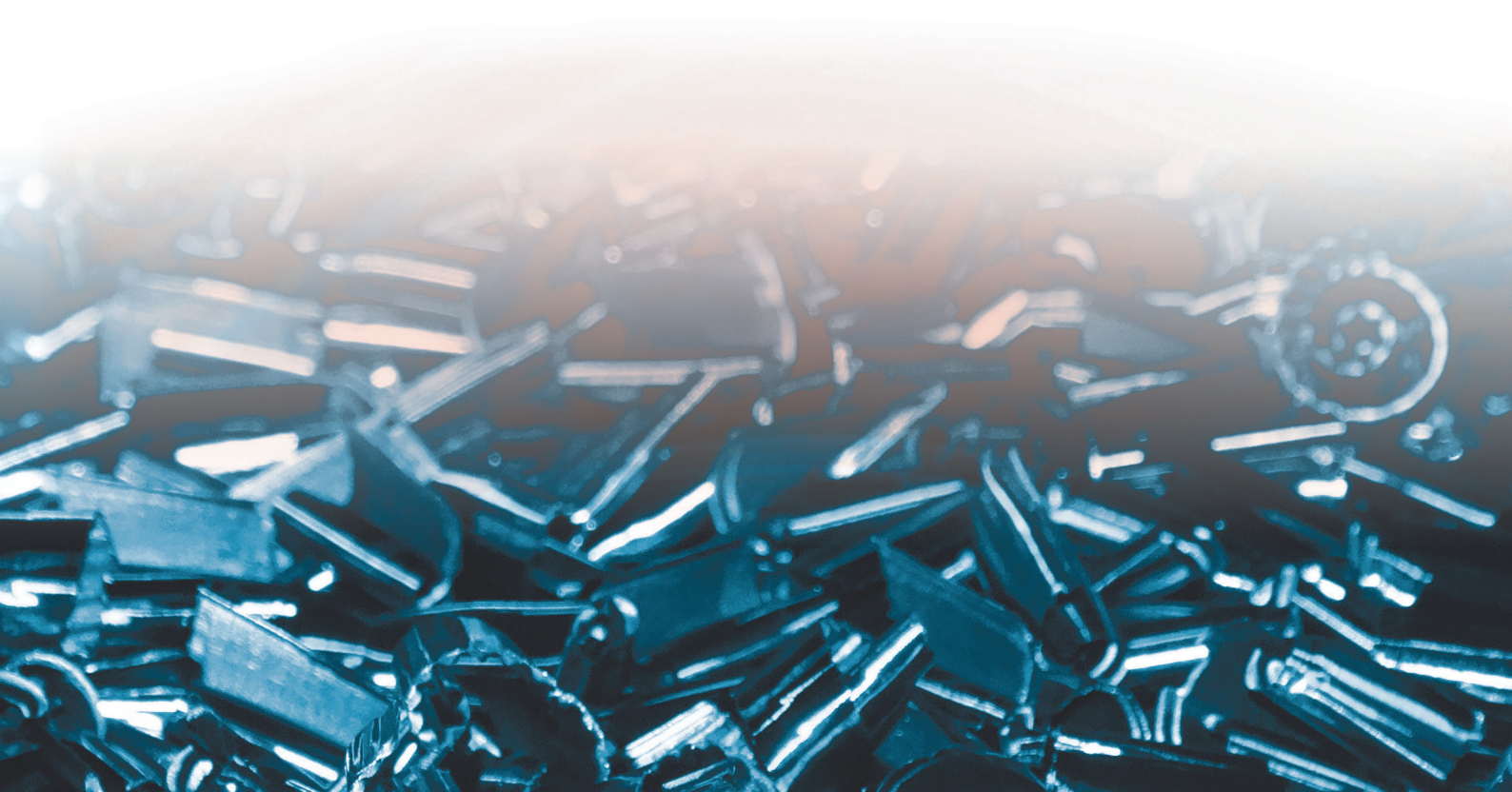

Россия
СКИФ-М ООО
308009 Белгород
ул. Волчанская 159
Тел.: +7 4722-213285
+7 4722-217078
Факс: +7 4722-568149
E-mail: info@skif-m.net
Internet www.skif-m.net

